

Esta versión de presostatos presenta un alto grado de miniaturización y un diseño moderno y atractivo. Se puede instalar en cualquier posición y también sobre una pared mediante dos agujeros transversales. Para reducir el tiempo de cableado, se suministra totalmente montado con un cable eléctrico de dos metros o con un conector M8 con un cable de 300 mm. El contacto es del tipo conmutador, es decir, que puede ser normalmente abierto o normalmente cerrado. Para la regulación se dispone de un botón pulsador estriado con bloqueo push-lock.



DATOS TÉCNICOS		
Intervalo de presión ajustable	bar	0.5 ÷ 10
Histeresis (no ajustable)	bar	de 0,4 a 0,8 (véase diagrama)
Presión máxima	bar	15
	MPa	1.5
	psi	217
Margen de la temperatura de servicio con: 1 MPa; 10 bar; 145 psi	°C	50
	°F	122
Conector inferior con rosca		R 1/8"
Corriente máxima	A	2
Tensión máxima	V	250
Diámetro exterior del cable	mm	4.9
Número de hilos y sección		3x0.5 mm ²
Contactos		Normal abierto (NO) y Normal cerrado (NC)
Protección		IP65
Número de conmutaciones		5x10 ⁶
Fluido		Aire comprimido filtrado y lubricado o no lubricado. Si se utiliza lubricación, esta debe ser continuada
Posición de montaje		En cualquier posición.
Peso	Kg	0.121

COMPONETES

- ① Pomo de regulación de tecnopolímero
- ② Tornillo de ajuste de latón
- ③ Muelle de pistón de acero
- ④ Pistón de latón
- ⑤ Junta de NBR
- ⑥ Cuerpo de aluminio anodizado
- ⑦ Cuerpo del presostato de tecnopolímero
- ⑧ Protección de resina para IP65
- ⑨ Contacto eléctrico
- ⑩ Válvula para evitar picos de presión

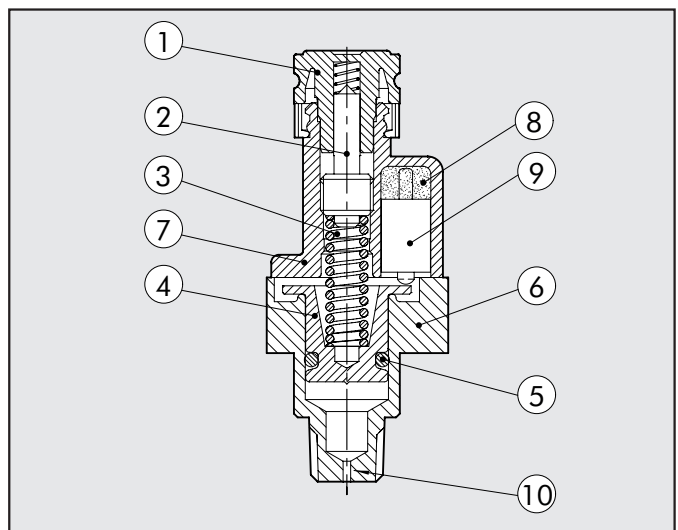

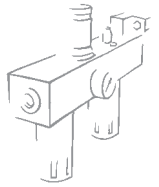

DIMENSIONES



DIAGRAMA DE CABLEADO

VERSIÓN CON CABLE



VERSIÓN CON CONECTOR M8

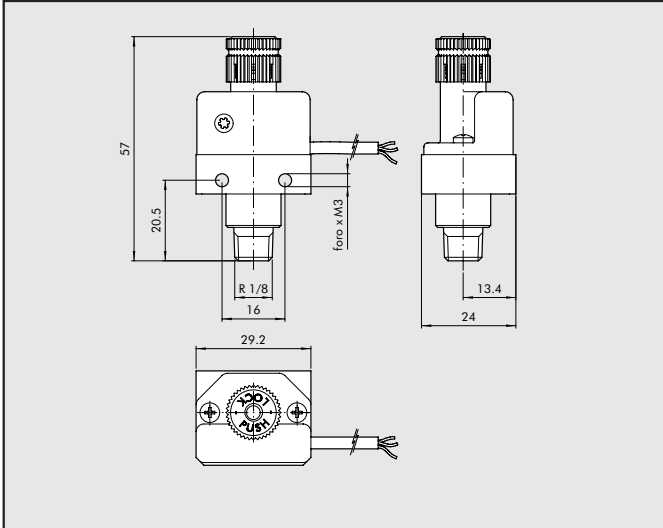
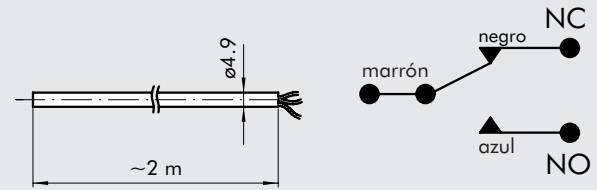

GRÁFICO DE HISTERESIS



REF. DE PEDIDO

Código	Descripción
9000401	ACC. - PRESOSTATO 1/8 2A NO/NC, CABLE DE 2 METROS
9000402	ACC. - PRESOSTATO 1/8 2A NO/NC, CONECTOR M8

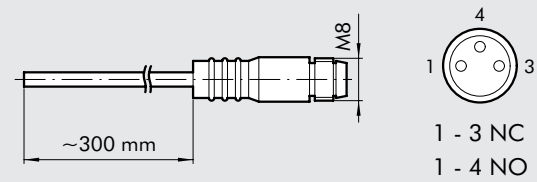
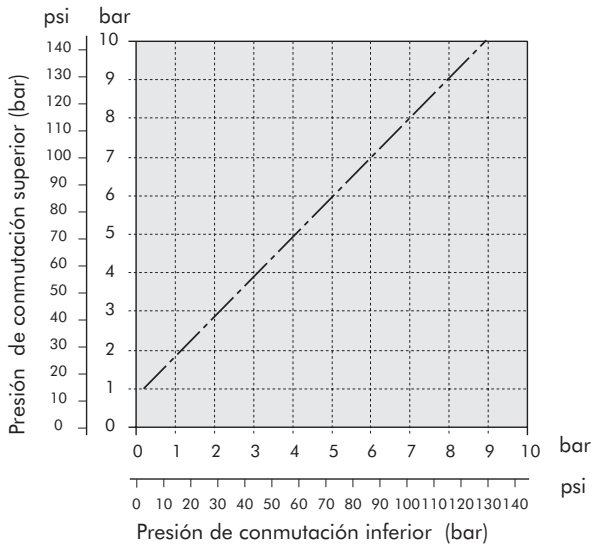
ACCESORIOS

POMO REGULACIÓN ANTIMANIPULACIÓN

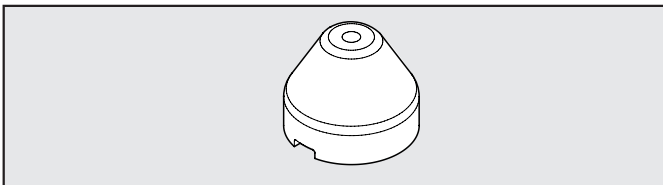

Códigos	Descripción
9200703	ACC. POMO REGULACIÓN ANTIMANIPULACIÓN APR/PRESOSTATO

NOTA: Extraer el pomo del presostato presente en el grupo tirando hacia fuera. Regular el pomo antimanipulación y proceder a la taratura del presostato. Una vez regulado el presostato apretar con fuerza el pomo hasta su bloqueo.
Si quisieramos retirar el pomo del presostato desmontar el pomo antimanipulación forzandolo lateralmente con un destornillador .

OBSERVACIONES